



**HEXEL RİNA 24-28-32 KW
MONTAJ VE KULLANMA KILAVUZU
USER AND INSTALLATION MANUAL**

Sevgili kullanıcımız,

Bu kılavuzu cihazınızı daha güvenli kullanmanız ve devreye almanız için hazırladık.

Lütfen, kullanmaya ya da devreye almaya başlamadan önce dikkatli okuyunuz.

Cihazınız üretim hatalarına karşı 2 yıl süreyle garantimiz altındadır. Belirtilen hususlara uyulmaması halinde bu garanti geçerli olmayacaktır.

INDEX

1.1.	<i>Uyarılar</i>	01
1.2.	<i>Uygun yerler</i>	02
1.3.	<i>Baca detayları</i>	03
1.4.	<i>Ürün tanımı</i>	04
1.5.	<i>Tesisat</i>	05
1.6.	<i>Kullanım</i>	06
1.7.	<i>Arızalar ve uyarılar</i>	11
1.8.	<i>Güvenlik sistemleri</i>	14
1.9.	<i>Bakım</i>	15
2.0.	<i>Genel</i>	16

1.1. Uyarılar

- *Bu ürün kurallara uygun bir elektrik tesisatına ve topraklamaya bağlanmalıdır.*
- *Devreye almaya başlamadan önce elektriğin kesildiğinden emin olunuz.*
- *Tesisat Sistemi regülasyonlara uygun olarak yapılmalıdır.*
- *Gaz bağlantısı ilgili gaz şirketinin kurallarına uygun olarak yapılmalıdır.*
- *Üretici, tesisat kaynaklı hatalardan sorumlu olmayacaktır.*
- *Devreye almadan önce, tesisat giriş ve çıkışlarında, kullanım suyu girişinde vana ve filtrelerin bağlanmış ve temiz olduğundan emin olunuz.*
- *Sadece firma tarafından onaylanmış antifriz kullanılabılır.*
- *Devreye almadan önce sistemde herhangi bir gaz ve su kaçağı olmadığından emin olunuz.*
- *Kullanım suyu sisteminde max 8 bar su basıncı ve 20° Fransız sertiği olduğundan emin olunuz.*
- *Cihaz mukavemeti uygun bir duvara bağlanmalıdır. Eğer gerekirse, duvar özel bir sac parka ile güçlendirilmelidir.*
- *3x1.5 mm² NYAF kablo ve 2 A V devre kesici kullanılmalıdır.*
- *Cihaz 195-255 V, 50 Hz AC elektrik sistemine göre tasarlanmıştır. Gerekirse, bir voltaj düzenleyici kullanılmalıdır.*
- *Dış ortam sıcaklığı 10°C ve 50°C arasında olmalıdır. Gerekirse uygun bir antifriz kullanılabilir.*
- *Bu cihaz ilgi AEEE ve Rohs direktiflerine göre üretilmelidir. Polychlorobiphenyl (PCB) ve benzer kimyasallar kullanılmamıştır.*

1.2. Yer seçimi

- Yer seçimi Şekil A.2.1 ve A.2.2'ye göre seçilmelidir.

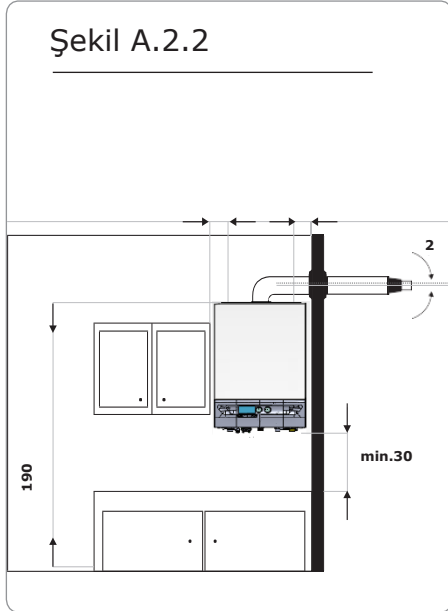
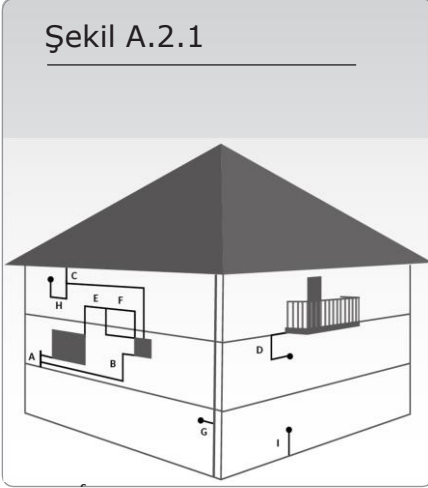

Min. mesafeler (cm)

- A -Pencere altı _____ 60 cm
B -Havalandırma girişi _____ 60 cm
C -Yağmur sistemi _____ 30 cm
D -Balkon altı _____ 30 cm
E - Pencere _____ 40 cm
F - Harici havalandırma _____ 60 cm
G- Dik / Yatay giriş _____ 60 cm
H -Dış köşeler _____ 30 cm
I -İç köşeler _____100 cm
J - Zemin _____180 cm
K- İki baca arası yatay _____150 cm
L -İki baca arası dikey _____100 cm

- Kombi açık balkonlara veya tamamen kapalı balkonlara bağlanamaz.
- Max dış ortam rüzgâr hızı 10 m/s.
- Cihaz ile duvar ya da mobilyalar arasında 100 mm yatay 200 mm dikey boşluk bulunmalıdır.
- Sıcak yüzeyler ile arasında min. 100 mm boşluk olmalıdır.
- Cihaz ile yanabilir cihazlar ya da fırınlar arasında min 500 mm boşluk olmalıdır.

1. Baca Bağlantıları

- Bu cihaz C2 model tam hermetik bir cihaz olarak tasarlanmıştır. Ancak, B2 model olarak da tanımlanabilecek şekilde de kullanılabilir. Bu durumda Şekil A.3.1. 'e uygun bir havalandırma yapılmalıdır. Eş değer hacim min. 1 m³/kw olarak seçilmelidir.



Cihaz ile beraber 80 cm uzunluğunda 60/100 baca seti verilmektedir. Bağlantılar Şekil A.3.2, A.3.3 ve A.3.4'e uygun yapılmalıdır. Baca boyları Şekil A.3.2, A.3.3 ve A.3.4 olarak hesaplanmalıdır.

Eş değer baca boyları	Baca 60/100	Baca 80/125
Max eşdeğer uzunluk	6 m	20 m
90° dirsek için azaltma	1 m	1 m
45° dirsek için azaltma	0.5 m	0.5 m

Ayrı bacalar için eşdeğer uzunluk	
Max boy	60 m baca

Şekil A.3.2

Max eş değer boy 6 m



(Baca 60/100 Ø)

Şekil A.3.3

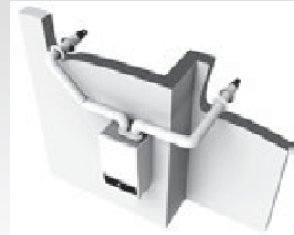

(Baca 80/125 Ø)

Şekil A.3.4

Max eşdeğer boy 20 m



(Baca 80/125 Ø)

Şekil A.4.1

Ürün boyutları

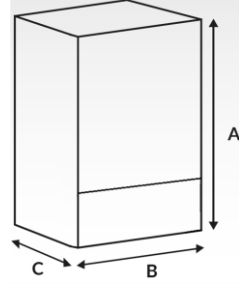

Şekil A.4.2

Montajda aşağı doğru 2° açı verilmelidir.

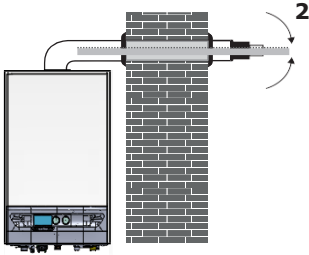

Şekil A.4.3

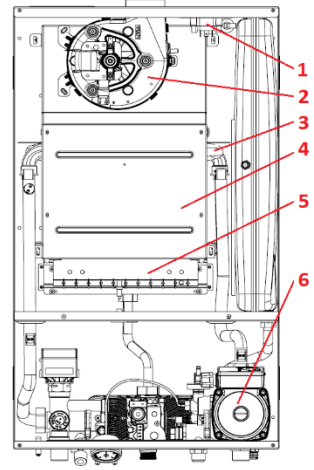

1. Prosestat
2. Fan Motoru
3. Eşanjör Giriş Borusu
4. Yanma Odası
5. Brülör
6. Hidrolik Grup

1.3. Cihaz tanımı

- Cihaz C tipi standart hermetik bir cihaz olup uygun koşullarda verimi %92 seviyesindedir. (Gazın alt ısı değerine göre)

Boyutlar(mm)	A	B	C	Net Weight (kg)
24 kW	707	410	252	31
28 kW	707	410	264	35
32 kW	707	410	264	37

1.4. Tesisat sistemi

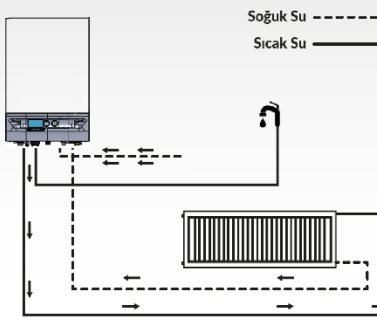

- Tesisat sisteminde asgari şu elemanlar bulunmalıdır.

Bütün tesisat giriş ve çıkışlarına
 $\frac{3}{4}$ " vana ve filtre
Kullanım suyu girişine
 $\frac{1}{2}$ " vana ve filtre
Gaz girişine $\frac{3}{4}$ " vana
kullanılmalıdır

Şekil A.5.2

Bağlantılar

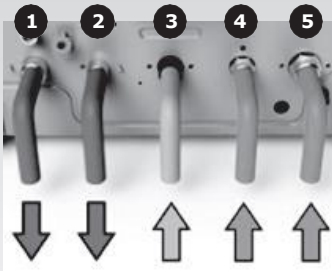

- 1 Isıtma sistemi gidiş (CH) $\frac{3}{4}$ "
- 2 Kullanım suyu çıkış (DHW) $\frac{1}{2}$ "
- 3 Gaz giriş $\frac{3}{4}$ "
- 4 Kullanım suyu giriş (DHW) $\frac{1}{2}$ "
- 5 Tesisat suyu dönüş (CH) $\frac{3}{4}$ "

Şekil A.5.4

Pompa karakteristiği

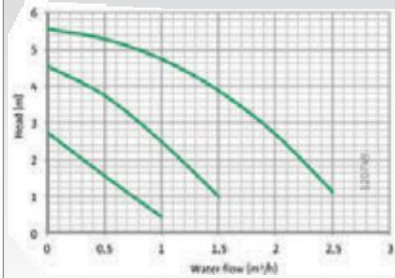

Grundfos Pompa

1.5. Cihazın kullanımı

- Cihaz Şekil A.6.1'e göre 1.5 bar su ile doldurulmalıdır.

ŞekilA.6.1

Su doldurma

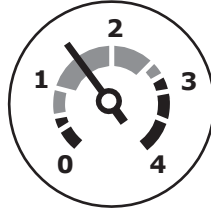
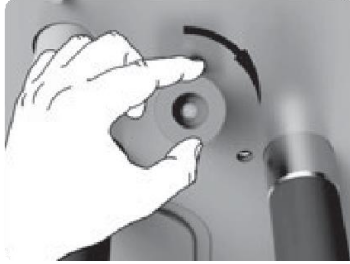

Cihazın tesisat çalışma basınç aralığı 0,5-3.0 bar arasındır. Bu basınçların dışında ise cihaz durumuna geçer. Yüksek basınç altında emniyet ventilinden kısmı bir su çıkışı olabilir. Bu arıza değildir.

Şekil A.6.4.

Arayüz fonksiyonları

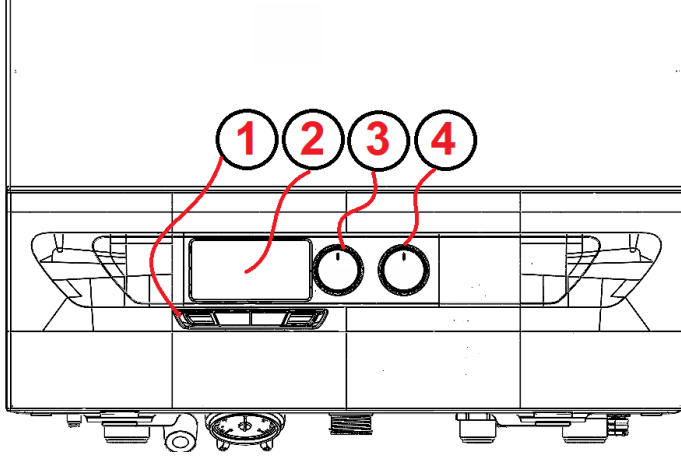

Şekil 1.6.2 Arayüz

1. Tuş Takımı
2. LCD Ekran
3. Kullanım Suyu Sıcaklık Ayarı
4. Tesisat Sıcaklığı Ayarı

Tuş	Ana fonksiyon
Mode	Yaz - Kış seçimi
	Kullanım Suyu
	Tesisat suyu sıcaklık derecesi ayarı
Eco/Cmft	Eco - comfort seçimi

Tuş	Fonksiyon
	Cihazınızı açıp kapatmak için kullanabilirsiniz.
Mode	Yaz ve Kış konumlarındaki geçişleri yapabilirsiniz. Her basılmasında ekranda yaz yada kış işareti belirecektir.
Eco/Cmft	Cihazınızın Eco (ekonomik) yada Comfort (hızlı çalışma) konumunda çalışmasını seçebilirsiniz.
Reset	Herhangi bir anza sonrasında tekrar çalıştırmasını (reset) yapabilirsiniz.
	Düğmeyi çevirerek kullanım suyundaki su sıcaklığını ayarlayabilirsiniz. Bu sıcaklık derecesi ekranda görünecektir.
	Radyatör tesisatı su sıcaklığını bu düğmeyi çevirerek ayarlayabilirsiniz. Ayarladığınız su sıcaklık derecesi ekranda görünecektir.

Tesisat suyu sıcaklık ayarı

Yaz konumunda, Tesisat tuşu (P3) hafifçe basın, tesisat devresi sıcaklığı aktif hale gelecektir. P4 düğmesi ile istenen sıcaklığı seçin ve bırakın. Birkaç saniye içerisinde istenilen sıcaklığa set olacaktır.

Şekil A.6.6.

Radyatör devresi sıcaklık ayarı



Yanıp sönen radyatör sembolü

Kullanım suyu sıcaklık ayarı

Yaz yada kış konumunda iken, (P2) kullanım suyu tuşuna kısaca basın, kullanım suyu fonksiyonu aktif olacaktır. Set sıcaklığını P4 düğmesi ile istenen seviyeye ayarlayın. Birkaç saniye içerisinde kendiliğinden set edecektir.

Şekil A.6.7.

Kullanım suyu sıcaklık ayarı



Kullanım Suyu Sıcaklık Ayarı

Mod seçimi

Çalışma modu seçimi

P1 tuşuna kısaca basın. Cihazda yaz ya da kış konumunu seçebilirsiniz.

Kapalı Konumu

OFF

Yaz Konumu

60.0°C
F

Kış Konumu

80.0°C
F

Sadece Isıtma

80.0°C
F

Off Mod

OFF Kapalı modunda, cihaz LCD ekran kapalıdır ve sadece su basıncını gösterir. 3-yollu vana ve pompa blokaj Sistemi açıktır. Cihazın ısıtma sistemine geçebilmesi için yaz ya da kış seçimi yapılmalıdır.

Yaz Modu

Yaz konumunda sadece kullanım suyu alanı aktif olup, tesisat alanı kapalıdır. Kullanım suyu sıcaklığı ve su basıncı görülür 3 yollu vana ve pompa blokaj Sistemi aktiftir. Kullanım suyu talebi oluştuğunda cihaz yanar ve su sıcaklığı görülür.

Kış Modu

Kış modunda hem kullanım suyu hem de tesisat suyu alanları açıktır ve sıcaklıkları ve su basıncı gösterilir. 3 Yollu vana ve pompa güvenlik sistemleri aktiftir. Kullanım suyu talebi geldiğinde bu bölge sıcaklığı, tesisat devresi su sıcaklığı talebi olduğunda bu bölge sıcaklıkları aktif hale gelir. Kullanım suyu öncelikli olarak çalışır.

Eco mod seçimi

Eco/Reset tuşu 2 fonksiyona sahiptir:

1. Arıza konumunda basıldığında cihazı resetler
2. Normal çalışmada basıldığında eco konumu aktifleşir ve bu konumda çalışır. Değilse cihaz konfor pozisyonunda çalışır. Yakıt tüketimini azaltmak için eco konumda çalışması tavsiye edilir. Hızlı ısıtma için ise konfor modu önerilir.

Eco mod seçimi: Kış konumunda eco düğmesine basılırsa ekranda eco yazısı belirir ve seçim gerçekleşir.

Eco mod çıkışı: Kış konumunda eco işareti varken tekrar basıldığında bu konumdan çıkar, eco yazısı kaybolur ve konfor konuma geçer.

1.7. Hatalar ve Uyarılar

Hata Kodu	İsmi	TANIM
F01	Yüksek Limitli Termostat Kilitleme	Limit termostat açılırsa bu hata verilir. Kilitlemeyi sıfırlamak için SIFIRLAMA gereklidir.
F02	İyonizasyon Kilitleme	PP01 Gaz Tipi parametresi NG olarak seçildiğinde ardışık 3 iyonizasyon hatası veya LPG olarak PP01 Gaz Tipi parametresi seçildiğinde 1 hata varsa bu kilitleme verilir. Hatayı sıfırlamak için SIFIRLAMA gereklidir.
F03	DHW Ntc Hatası	DHW NTC probunda (açık/kısa devre) bir sorun varsa bu hata verilir. DHW demand, hata görüntüleniyor olsa da, "DHW Temp = (CH return Temp + CH flow Temp)/2" varsayımıyla sağlanır. Hata kaybolduğunda normal çalışma başlatılır.
F04	CH Akış Ntc Arızası	CH NTC probunda (açık/kısa devre) bir sorun varsa bu hata verilir. Bu hata sırasında hem DHW hem de CH talebi durdurulur. Hata kaybolduğunda normal çalışma yeniden başlatılır.
F05	CH Dönüş Ntc Hatası	CH Return NTC probunda (açık/kısa devre) bir sorun varsa bu hata verilir. Bu hata sırasında hem DHW hem de CH talebi, hata görüntüleniyor olsa da, CH dönüş Sıcaklığı = CH akış Sıcaklığı ile sağlanır. Hata kaybolduğunda normal çalışma başlatılır.
F06	Hava Basınç Anahtarı Açık Arızası	FAN çalışmasına rağmen hava basınç şalteri 25 saniye boyunca açılırsa, bu hata verilir. Bu hata sırasında F05failure işlevi uygulanır. Fan çalışırken hava basınç şalteri kapatıldığında, normal çalışma otomatik olarak başlatılır.
F07	Hava Basınç Anahtarı Kapatma Arızası	FAN durdurulmasına rağmen hava basınç şalteri 15 saniye boyunca kapalıysa, bu hata verilir. Hava basınç şalteri açıldığında, normal çalışma otomatik olarak başlatılır.
F08	Düşük veya Yüksek Su Basıncı Arızası	CH su basıncı 0.3 bar'ın altında veya 4.0 bar'dan yüksekse bu hata verilir. Basınç 0,8 bar'dan yüksek ve 4,0 bar'ın altına düştüğünde, normal çalışma otomatik olarak başlatılır.
F09	CH Akış NTC Yüksek Limit Arızası	CH NTC probunun sıcaklığı 95 ° C'den yüksekse, sıcaklık 95 ° C'nin altına düştüğünde bu hata verilir, normal çalışma otomatik olarak başlatılır.
F10	Sirkülasyon Arızası	Bu arıza, CH Return veya CH Flow NTC problemlerinde bir arıza olduğunda verilmaz. Bu arıza, DHW akışı açıkken ve DHW akışı kapalıyken 1 dakikalık süre içinde verilmaz. Bu başarısızlık da ilk poweron üzerinde 1 dakikalık bir süre içinde verilmaz. Bu durumlar dışında "CH Flow Temp >= (CH Return Temp + 40°C)" sirkülasyon arızası verilirse. Aksi takdirde normal çalışma başlatılır.

F11	CH Dönüşü ve CH Akışı NTC'leri Kurulu Ters Arıza	Bu arıza, CH Return veya CH Flow NTC problemlerinde bir arıza olduğunda verilmez. DHW akışı açıkken bu arıza verilmez. Bu durumlar dışında 4 dakika boyunca "CH Dönüş Sıcaklığı > (CH Akış Sıcaklığı + 7°C)" koşulu oluşursa dolaşım arızası verilir. Aksi takdirde normal çalışmaya başlanır.
F12	İyonizasyon Bileşeni Hatası	Alev algılama sinyali 15 saniye boyunca menzilin dışında kalırsa bu hata verilir. Alev algılama sinyali 2 saniye boyunca normal aralıkta kalırsa, normal çalışma yeniden başlatılır.
F13	Sahte Alev Kilitleme	Brülör KAPALIYKEN en az 20 saniye boyunca yanlış bir alev algılanırsa, bu hata verilir. Bu 20 saniyelik sürede, işlem devam etmez, işlem brülör açılmaya devam etmek için alev sinyalinin kapanmasını bekler. Alev sinyali en az 1 saniye boyunca kapalıysa, normal operasyon yeniden başlatılır.
F14	Gaz Valfi Geri Besleme Kilidi	Gaz Valfi sürücü ve geri besleme kontrol devresi ile ilgili bir hata durumunda, bu arıza verilir. Hatayı sıfırlamak için SIFIRLAMA gereklidir.

1.Ürününüz herhangi bir hata kodu gösterdiğinde lütfen yukarıdaki tabloyu izleyin.

1.7.1 Teknik Özellikler Tablosu

TEKNİK ÖZELLİKLER TABLOSU				
Teknik özellikler	Birim	24	28	32
Tesisat sistemi				
Maksimum ısı yük	kW	24,81	29,79	32,76
Minimum ısı yük	kW	9,39	9,48	9,87
Maksimum ısı gücü (80/60)	kW	22,83	28,00	31,12
Minimum ısı gücü (80/60)	kW	8,85	8,93	9,31
Maksimum ısı gücü (50/30)	kW	23,82	28,63	31,52
Minimum ısı gücü(50/30)	kW	9,16	9,25	9,63
Enerji sınıfları (ErP Lot1, EN 15502)		A/A	A/A	A/A
Verim (80/60 C max) BED 92/42	%	92,0%	94,0%	95,0%
Verim (80/60 C min) BED 92/42	%	94,2%	94,2%	94,3%
Verim (50/30 C max) BED 92/42	%	96,0%	96,1%	96,2%
Verim (50/30 C min) BED 92/42	%	97,5%	97,6%	97,6%
Verim(50/30 C kısmi) BED 92/42	%	97,5%	97,6%	97,6%
Gaz tüketimi max	m3/h	2,59	3,11	3,42
Gaz tüketimi min	m3/h	0,98	0,99	1,03
Sıcak Su Sistemi				
Maksimum ısı yük	kW	24,18	29,03	31,93
Minimum ısı yük	kW	9,39	9,48	9,87
Sıcaklık ayarı	°C	30-80	30-80	30-80
Enjektör Çapı	mm	1,35	1,35	1,35
Brülör Kanat Adedi		11	13	15
Brülör Basıncı Max/Min	mbar	11	15,3	17
Baca Diyafram Çapı	bar	47	-	-
Maximum sistem basıncı	bar	3	3	3

Minimum çalışma basıncı	bar	0,5	0,5	0,5
Gaz giriş basıncı (H and P)	mbar	20-37	20-37	20-37
Genleşme tankı kapasitesi	Lt	8	8	8
NOX sınıfı (EN 15502)		5	5	5
Pompa tipi		15/60	15/60	15/60
Gaz kategorisi		II2H3+	II2H3+	II2H3+

1.8 Güvenlik Sistemleri

Ürününüz aşağıdaki güvenlik sistemleri de dahil olmak üzere kurulur.
Donma güvenliği

1. Pompa tıkanma koruması
2. 3 valf motor tıkanıklığı koruması
3. İyonizasyon ile alev kontrolü
4. Kurulum sistemi aşırı ısınma emniyet termostadı
5. Kurulum sistemi yüksek veya düşük su basıncı dijital koruması
6. Tesisat sistemi yüksek su tahliye vanası
7. Gaz valfi emniyet sistemi
8. Elektronik kartlar için yüksek gerilim güvenlik sistemi
9. Baca sıcaklık güvenlik sistemi

1.9 Bakım

Ürününüzün güvenli, verimli ve sorunsuz çalışabilmesi için yılda en az bir kez yetkili servisler tarafından bakım yaptırmanızı öneririz.

2.0Uyarı

SU BAĞLANTISI

Isıtma devresinde aşırı basınç olması durumunda suyun zemine dökülmesini önlemek için emniyet valfi çıkışı bir drenaj veya toplama borusuna bağlanmalıdır. Aksi takdirde, emniyet valfinin açılması sonucu oda sular altında kalırsa, İrex bu durumdan sorumlu tutulamaz. Bağlantıyı yapmadan önce, cihazın mevcut yakıt tipiyle çalışacak şekilde ayarlandığından emin olun ve kurulumun tüm borularını dikkatlice temizleyin.

GAZ BAĞLANTISI

Gaz, gaz vanası girişine esnek bir 3/4" boru ve gaz tesisatı ile duvara asılı kazan arasında mevcut standartlara uygun bir gaz vanası ile bağlanmalıdır. Tüm gaz bağlantılarının sızdırmaz olduğundan ve sıkıca bağlandığından emin olun.

ELEKTRİK BAĞLANTISI

Cihaz, mevcut standartlara uygun olarak verimli ve etkili bir topraklama sistemine doğru şekilde bağlanmalıdır. Topraklama sisteminin verimliliğini ve uygunluğunu nitelikli profesyonel personel tarafından kontrol ettirmek; üretici, topraklama sistemindeki bir arızadan kaynaklanan herhangi bir hasardan sorumlu olmayacaktır. Kazanın elektrik kabloları önceden yapılmıştır ve elektrik şebekesine bağlantı için bir Y kablosu ile birlikte verilir. Ana bağlantılar kalıcı olarak yapılmalı ve minimum açıklığı en az 3 mm olan kontaklara sahip tek kutuplu bir anahtar ile donatılmalı ve kazan ile şebeke arasına maksimum 3 A derecesine sahip otomatik bir devre kesici yerleştirilmelidir.

Elektrik bağlantılarında doğru polariteye dikkat edilmelidir (FAZ: Kahverengi kablo / NÖTR: Mavi kablo / TOPRAK: Sarı-yeşil kablo

ODA TERMOSTATI

Oda termostatının kontaklarına elektrik bağlantısı yapılmalıdır. Oda termostatının terminallerine 230 V voltaj bağlanması elektronik kartta telafisi mümkün olmayan hasarlara neden olacaktır.

Oda termostatlarını kurarken, bu cihazlara temas noktalarından güç kaynağı yapmayın. Güç kaynağı bağlantısı, cihazın tipine bağlı olarak doğrudan ana hat pillerine veya akümülatörlere yapılmalıdır.

BACA BAĞLANTISI

Duvara asılı kazan, hermetik ve sızdırmaz yanma odası ve fan taslağı olan "C tipi" bir cihazdır. Hava girişi ve duman çıkışı ilgili baca sistemlerinden birine bağlanmalıdır. Cihaz, teknik veri etiketinde belirtilen tüm baca konfigürasyonlarıyla çalışmak üzere onaylanmıştır. Ancak, bazı yapılandırmaların yerel yasalar, standartlar veya yönetmelikler kapsamında kısıtlanmış veya onaylanmamış olması mümkündür. Kurulum çalışmasına başlamadan önce, ilgili uyarıları ve talimatları kontrol edin ve izleyin. Ek olarak, bacaları duvara ve / veya tavana bağlarken, pencerelere, duvarlara, havalandırma açıklıklarına minimum mesafeleri gözlemleyin.

Dear user,

This guide is intended to help you use the device more easily.

Please read this manual carefully before installation and use.

The device is under the company's warranty for 2 years.

INDEX

1.10. Warnings_____	01
1.11. Suitable place_____	02
1.12. Flue details_____	03
1.13. Product designation_____	04
1.14. Installation _____	05
1.15. Usage _____	06
1.16. Failures and Warnings	11
1.17. Safety Systems_____	14
1.18. Maintenance_____	15
2.1. General Warnings_____	16

1.6. Warnings

- *The product must be connected to an installation with earthing in compliance with regulations.*
- *The power of the product must be off before commissioning or servicing.*
- *The installation system should be done according to the regulations.*
- *The gas connection should be done according to gas company regulations.*
- *Manufacturer will not be responsible for the failures occurred due to mis-installations.*
- *Before commissioning the product: Check that there are filters in the system and domestic water inlets, valves in the inlet and outlet of the installation and the tap water inlet and that the installation is clean and ready for use.*
- *Only antifreeze approved by authorized services must be used.*
- *Before commissioning the product, please check if there is no gas and water leaks*
- *Domestic water must be at maximum 8 bar pressure and 20° French Hardness must be installed.*
- *It must be ensured that the wall to which the product will be hung has sufficient strength. Steel reinforcement must be used, if necessary.*
- *3x1.5 mm² NYAF cable and 2 A V-type circuit breaker must be used for the electrical connection.*
- *The product is designed suitable for 195-255 V, 50 Hz AC power supply. For the parameters of other than these values, a power regulator must be used.*
- *The ambient temperature where the product is located must be between -10°C and 50°C. The product should not be powered off in order to prevent freezing.*
- *This product has been manufactured according to the relevant AEEE and Rohs directives. Polychlorobiphenyl (PCB) and similar chemicals were not used in the product.*

1.7. Place Selection

- The places must be selected according to **Figures A.2.1 and A.2.2**

Şekil A.2.1

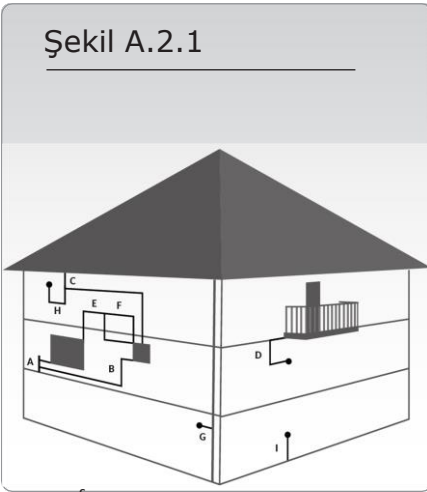

Minimum distances (cm)

A - Under windows	60cm
B - Ventilation grills	60 cm
C - Rain systems	30 cm
D - Under balconies	30 cm
E - Window sills	40 cm
F -Ext. ventilation grills	60 cm
G - Vert./Horiz.pipes	60 cm
H - Outer corners of bld.	30 cm
I -Inner corners	100 cm
J - Floor	180 cm
K - Vertical distance between two flues	150 cm
L - Horizontal distance between two flues	100 cm

Figure A.2.2

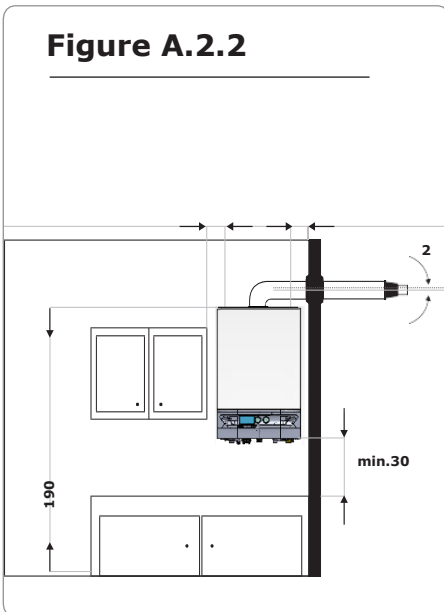

- The boiler cannot be mounted to open balconies, closed flues or closed ventilation.
- Maximum outdoor wind speed is 10 m/s.
- The product must have a 100 mm space on the sides and 200 mm on the bottom and top sides to the walls or furniture surfaces where it is mounted.
- There must be a 100 mm space to the front surface of the product against hot contact.
- There must be at least a 500 mm space from the product to combustible surfaces and equipment such as oven and stove.

1.8. Flue Connections

- The product is a C2 type fan supported hermetic device. If it is to be connected to the flue system as of B2 type, the environment should be suitable for the ventilation system shown in Figure A.3.1. The environment should have a minimum volume of 1 m³ per kW capacity.

Figure A.3.1 Şekil A.3.1



- A 800 mm long telescopic pipe is supplied with the product as standard. Flue connections specified in **Figures A.3.2, A.3.3 and A.3.4** can also be applied. The lengths specified in **Figures A.3.2, A.3.3 and A.3.4** are the lengths given without deducting the losses.

Equivalent loss table for coaxial flues

	Coaxial 60/100	Coaxial 80/125
Allowable maximum length	6 m	20 m
Reduction factor for 90° elbow	1 m	1 m
Reduction factor for 45° elbow	0.5 m	0.5 m

Maximum equivalent lengths for separate flues

Allowable maximum length	60 m equiv.
--------------------------	-------------

Figure A.3.2
Maximum Equivalent Flue Length 6 m

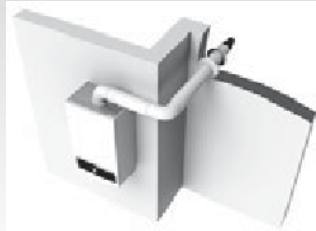

(Coaxial 60/100 Ø)

Figure A.3.3



(Coaxial 80/125 Ø)

Figure A.3.4

**Maximum Equivalent
Flue Length 20 m**



(Coaxial 80/125 Ø)

Figure A.4.2

The flue pipe should have a minimum angle of 2° downward.

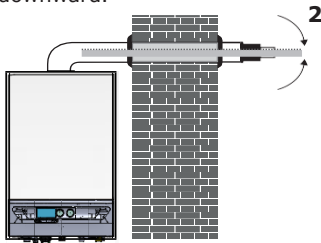

Product Description

- The product you are using is a product in C energy class burning gas, with an efficiency of %92 (according to lower thermal value) under suitable conditions.

Dimensions (mm)	A	B	C	Net Weight (kg)
24 kW	707	410	252	31
28 kW	707	410	264	35
32 kW	707	410	264	37

Figure A.4.1

Product Dimensions

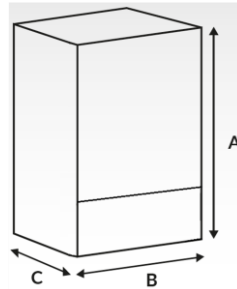
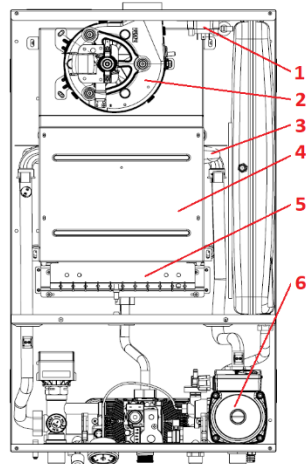

Figure A.4.3



- 1. Prosestat**
- 2. Fan Motor**
- 3. Heat Exchanger Inlet Tub**
- 4. Combustion Chamber**
- 5. Burner**
- 6. Hydraulic Group**

1.5 Installation System

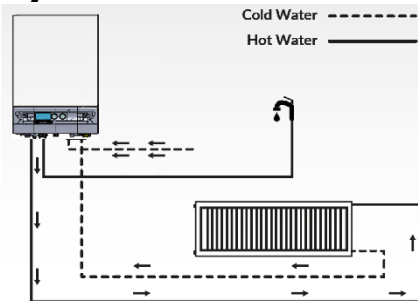
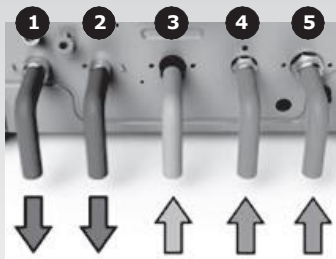

Figure A.5.2

Connection



- 1- Heating system flow line (CH) $\frac{3}{4}$ "
- 2- Domestic hot water flow line (DHW) $\frac{1}{2}$ "
- 3- Gas inlet $\frac{3}{4}$ "
- 4- Domestic cold water flow line (DHW) $\frac{1}{2}$ "

- During the installation of the product, check that at least the following kit is made.

- 1- At the inputs and outputs of the installation $\frac{3}{4}$ " valve and filter
- 2- At the domestic water inlet $\frac{1}{2}$ " valve and filter
- 3- At the gas inlet $\frac{3}{4}$ " valve

Figure A.5.4

Product

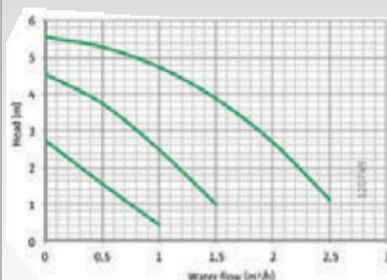

Grundfos Pump

- The appliance has 15/6 type Grundfos UPSO pump inside

1.9. Usage of the Wall Hung Boiler

- *The appliance should be filled with 1.5 bar.*

Figure
A.6.1

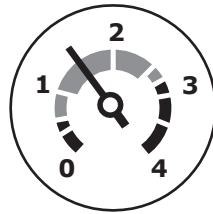
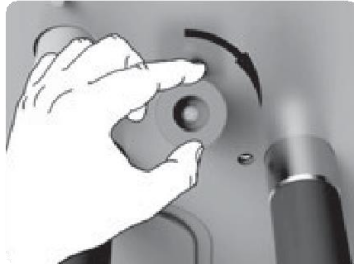



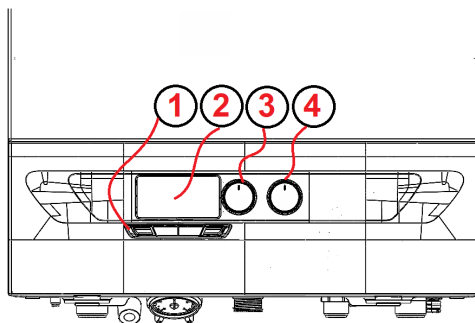

- *The water pressure system in the product works between 0.5 bar and 3.0 bar. If the water pressure is below 0.5 bar, the product does not work and gives a warning on the display. If the water pressure is above 3.0 bar, there is a partial water discharge from the safety valve of the product. This situation is not a water outlet failure and it stops when the water pressure drops below 3.0 bar. The water pressure can be seen both on the display and on the pressure gauge under the product*

Figure A.6.4. Interface Functions



- 1- Switches
- 2- LCD screen
- 3- CH potantiometer
- 4- DHW potantiometer

Key	Main Function
Mode	Summer/ winter selection
	Adjustmen of the domestic hot water temperature
	Adjustmen of the heating system water temp
Eco/Cmft	Switching between Eco and reset

Key	Description
Open-close	You can use it to turn your device on and off
Mode	You can switch between summer and winter positions, each time it is pressed, a summer or winter sign will appear on the screen
Eco/Cmft	Your device is in Eco(economical) or Comfort (fast operation) position.
Reset	You can reset it after any malfunction
	By turning the knob, you can adjust the water temperature.this temperature will appear on the screen
	You can adjust the water temperature of the radiator installation by turning this knob. The water temperature you set will appear on the screen.

Heating System Temperature Adjustment

In winter mode, by pressing the CH button (P3) shortly, the central system heating water temperature setting is activated. The set central system heating water temperature is displayed on the heating water screen.

Figure A.6.6.

Radiator Circuit Temperature Adjustment



**Radiator Symbol Radiator
Circuit Temperature**

Adjustment of the Domestic Water Temperature

In summer or winter mode, by pressing the DHW button (P2) shortly, the domestic water temperature setting is activated. The set tap water temperature is displayed on the domestic water screen.

Figure A.6.7.

Adjustment of the Domestic Water Temperature

The Flashing Domestic Water Symbol

Domestic Water Temperature



Mode Adjustment

Working Mode Adjustment

By pressing the P1 key shortly, the device mode can be selected as off, summer and winter.

Kapalı Konumu

OFF

Yaz Konumu

60.0°C
F

Kış Konumu

80.0°C
F

Sadece Isıtma

80.0°C
F

Off Mode

In the off mode, the domestic water screen and the heating water screen are blank, the water pressure screen shows the water pressure. 3-way valve and pump anti-blocking protections are active. Summer or winter mode have to be selected to switch to heating mode.

Summer Mode

In the summer mode, the domestic water screen shows the domestic water temperature, the heating water screen is blank and the water pressure screen shows the water pressure. 3-way valve and pump anti-blocking protections are active. If water flow is detected by the domestic water flow sensor, domestic water heating is activated.

Winter Mode

In the winter mode, the domestic water screen shows the domestic water temperature, the heating water screen shows the heating water temperature and the water pressure screen shows the water pressure. 3-way valve and pump anti-blocking protections are active. If water flow is detected by the domestic water flow sensor, domestic water heating is activated. If there is heat request from the room thermostat central system heating is activated. Domestic water heating has priority over the central system heating.

Eco Mode Selection

Eco/Reset key has two functions:

3. *If the Eco/Reset key is pressed while in error mode, the error is reset.*
4. *In normal operating mode, Eco mode is activated or deactivated by the Eco/Reset key.*

Entry to the Eco mode: *If Eco/Reset button is pressed shortly in winter mode, Eco mode becomes active and "Eco" symbol appears on the heating screen.*

Exit from the Eco mode: *When Eco mode is active in winter mode, Eco mode becomes passive and "Eco" symbol does not appear on heating screen if Eco/Reset button is pressed shortly.*

1.7. Failures and Warnings

FAILURE CODE	NAME	DEFINITION
F01	High Limit Thermostat Lockout	If limit thermostat is opened this error is given. RESET is required to reset the lockout.
F02	Ionization Lockout	If there are 3 consecutive ionization errors when PP01 Gas Type parameter is selected as NG or 1 error when PP01 Gas Type parameter is selected as LPG this lockout is given. RESET is required in order to reset the failure.
F03	DHW Ntc Failure	If there is a problem in DHW NTC probe (open/short circuit) this error is given. DHW demand is supplied with "DHW Temp = (CH return Temp + CH flow Temp)/2" assumption, although error is being displayed. Normal operation is started when error is disappeared.
F04	CH Flow Ntc Failure	If there is a problem in CH NTC probe (open/short circuit) this error is given. Both DHW and CH demand is stopped during this error. Normal operation is restarted when error is disappeared.
F05	CH Return Ntc Failure	If there is a problem in CH Return NTC probe (open/short circuit) this error is given. Both DHW and CH demand is supplied during this error with CH return Temp = CH flow Temp assumption, although error is being displayed. Normal operation is started when error is disappeared.
F06	Air Pressure Switch Open Failure	If air pressure switch is opened for 25sec although FAN is running, this error is given. F05 failure function is applied during this error. When air pressure switch is closed while fan is running, normal operation is started automatically.
F07	Air Pressure Switch Close Failure	If air pressure switch is closed for 15sec although FAN is stopped, this error is given. When air pressure switch is opened, normal operation is started automatically.
F08	Low or High Water Pressure Failure	If CH water pressure is below 0.3 bar or higher than 4.0 bar this error is given. When pressure changes higher than 0.8 bar and below 4.0 bar, normal operation is started automatically.
F09	CH Flow NTC High Limit Failure	If temperature of CH NTC probe is higher than 95°C this error is given, when temperature decreases to below 95°C, normal operation is started automatically.
F10	Circulation Failure	This failure is not given when there is a failure on CH Return or CH Flow NTC probes. This failure is not given during DHW flow is on and in 1 minute period upon DHW flow is off. This failure is also not given in 1 minute period upon the first poweron. Except these cases, if "CH Flow Temp >= (CH Return Temp + 40°C)" circulation failure is given. Otherwise normal operation is started.
F11	CH Return and CH Flow NTCs installed inverse Failure	This failure is not given when there is a failure on CH Return or CH Flow NTC probes. This failure is not given during DHW flow is on. Except these cases, if "CH Return Temp > (CH Flow Temp + 7°C)" condition is occurred for 4 minutes, circulation failure is given. Otherwise normal operation is started.
F12	Ionization Component Error	If the flame detection signal is out of range for 15 seconds this error is given. If the flame detection signal is in normal range for 2 seconds, normal operation restarts.
F13	False Flame Lockout	If a false flame is detected at least for 20 seconds while the burner is OFF, this error is given. In this 20 seconds time, the operation does not go on, operation waits for the flame signal being off to continue burner switching on. If the flame signal is off at least for 1 sec, normal operation restarts.
F14	Gas Valve Feedback Lockout	In case of an error related with Gas Valve drive and feedback check circuitry, this failure is given. RESET is required in order to reset the failure.

- Please follow the table above when your product indicates any error code.

1.7.1 Table of Technical Features

TECHNICAL TABLE				
Technical Specifications	Unit	24	28	32
Central Heating System				
Maximum thermal power	kW	24,81	29,79	32,76
Minimum thermal power	kW	9,39	9,48	9,87
Maximum thermal load (80/60)	kW	22,83	28,00	31,12
Minimum thermal load (80/60)	kW	8,85	8,93	9,31
Maximum thermal load (50/30)	kW	23,82	28,63	31,52
Minimum thermal load (50/30)	kW	9,16	9,25	9,63
Energy Classes (ErP Lot1, EN15502)		A/A	A/A	A/A
Yield (80/60 °C max) BED 92/62	%	92,0%	94,0%	95,0%
Yield (80/60 °C min) BED 92/62	%	94,2%	94,2%	94,3%
Yield (50/30 °C partial) BED 92/62	%	96,0%	96,1%	96,2%
Yield (50/30 °C max) BED 92/62	%	97,5%	97,6%	97,6%
Yield (50/30 °C min) BED 92/62	%	97,5%	97,6%	97,6%
Hot Water System				
Maximum thermal load	kW	24,18	29,03	31,93
Minimum thermal load	KW	9,39	9,48	9,87
Gas consumption max	m3/h	2,59	3,11	3,42
Gas consumption min	m3/h	0,98	0,99	1,03
Temperature setting	°C	30-80	30-80	30-80
Injector Diameter	mm	1,35	1,35	1,35
Number of Burner Wings		11	13	15
Burner Pressure Max/Min	mbar	11	15,3	17

Chimney Diaphragm Diameter	bar	47	-	-
Maximum system pressure	bar	3	3	3
Minimum system pressure	bar	0,5	0,5	0,5
Gas inlet pressure (H and P)	mbar	20-37	20-37	20-37
Expansion tank capacity	Lt	8	8	8
NOX class (EN 15502)		5	5	5
Pump type		15/60	15/60	15/60
Gas type		II2H3+	II2H3+	II2H3+

1.8. Safety Systems

Your product is installed including the safety systems as below.

- *Freezing safety*
- *Pump blockage protection*
- *3-way valve motor blockage protection*
- *Flame control by ionization*
- *Installation system overheating safety thermostat*
- *Installation system high or low water pressure digital protection*
- *Installation system high water pressure relief valve*
- *Gas valve safety system*
- *High voltage safety system for the electronic cards*
- *Flue temperature safety system*

1.9. Maintenance

In order for your product to operate safely, efficiently and troublefree, we recommend that you have maintenance done at least once a year by authorized services.

2.0. Warnings

WATER CONNECTION

The safety valve outlet should be connected to a drain or collecting pipe to prevent water from spilling on the floor in case of overpressure in the heating circuit. Otherwise, if the room is flooded as a result of opening the safety valve, İrex cannot be held responsible for this case. Before making the connection, make sure that the device is set to work with the current fuel type and carefully clean all the pipes of the installation.

GAS CONNECTION

The gas must be connected to the gas valve inlet by way of a flexible 3/4" pipe and a gas valve between the gas installation and the wall hung boiler in accordance with the current standards. Make sure all gas connections are leakproof and tightly connected.

ELECTRIC CONNECTION

The device must be correctly connected to an efficient and effective grounding system in accordance with current standards. Have the efficiency and suitability of the grounding system checked by qualified professional personnel; producer shall not be responsible for any damage caused by a fault in the grounding system.

The boiler's electrical wiring is pre-made and it is supplied with a Y-cable for connection to the electric network. The main connections should be made as permanent and be equipped with a single-pole switch with contacts having a minimum opening of at least 3 mm, and an automatic circuit breaker with a maximum rating of 3 A should be placed between the boiler and the network.

Attention should be paid to correct polarity in electrical connections (PHASE: Brown cable / NEUTRAL: Blue cable / GROUND: Yellow-green cable

ROOM THERMOSTAT

Electrical connection must be made to the contacts of the room thermostat. Connecting 230 V voltage to the terminals of the room thermostat will cause irreparable damages in the electronic card.

While installing room thermostats, do not make power supply to these devices from contact points. The power supply connection should be made directly to the main line batteries or accumulators depending on the type of the device.

FLUE CONNECTION

Wall hung boiler is a "C type" device with hermetic, sealed combustion chamber and fan draft. Air inlet and smoke outlet should be connected to one of the relevant flue systems. The device has been approved to work with all flue configurations specified on the technical data tag. However, it is possible that some configurations are restricted or not approved under local laws, standards or regulations. Before starting the installation work, check and follow the relevant warnings and instructions. Additionally, when connecting the flues to the wall and/or ceiling, observe the minimum distances to the windows, walls, ventilation openings.